

薄型類比訊號隔離輸出傳送器

DT

特點:

- 精確度: $\pm 0.1\%$ F.S. (直流 / 電阻 / 電位計 / 溫度 / 荷重元)
 $\pm 0.25\%$ F.S. (交流)
- 體積小、薄型尺寸(22.5mm)不佔空間
- 穩定性高、防燃材質機殼(PA66), 安全性高
- 輸入/輸出1/輸出2絕緣耐壓1.5仟伏特/1分鐘
- 寬範圍交直流兩用電源設計



選用型號規格: DT - 代碼1 代碼2 - 代碼3 代碼4

碼1 輸入種類	碼2 電壓(V)	碼2 電流(A)	碼2 3線電位計	碼2 2線電阻計	碼2 溫度(Pt-100)	碼2 荷重元	碼3 工作電源
D 直流訊號	V1 0-50mV	A3 0-2mA	P1 0~10%	I2 0-100Ω	T1 -50-50°C	L1 1mV/V EX.5V	A AC/DC 100-240V
A 交流平均值	V2 0-5V	A4 0-20mA	P2 0~25%	I3 0-1KΩ	T2 0-50°C	L2 2mV/V EX.5V	C AC/DC 22-60V
M 交流有效值	V3 1-5V	A6 4-20mA	P3 0~50%	I4 0-10KΩ	T3 0-100°C	L3 3mV/V EX.5V	
P 3線電位計	V4 0-10V	A7 0-2A	P4 0~90%	I5 0-100KΩ	T4 0-200°C	L4 1mV/V EX.10V	
I 2線電阻計	V5 0-36V	A8 0-5A	P5 10~90%	IO Option	T5 0-400°C	L5 2mV/V EX.10V	
T 溫度(PT-100)	V6 0-300V	A0 Option	P6 5~95%		T6 0-600°C	L6 3mV/V EX.10V	
L 荷重元	V0 Option		P7 0~100%		TO Option	LO Option	
2 2,3線傳送器			P0 Option				
4 4線傳送器							

碼4 類比輸出
1 4-20mA
4 0-10V
O Option

規格特性:

- ◆ 精確度: 0.1% F.S.(TRMS)
0.25% F.S.(RMS)
- ◆ 輸入負載: <math>< 0.2VA(ACV), < 0.25VA(ACA)</math>
- ◆ 輸入頻率: AC40~70Hz
- ◆ 最大過載能力: Current related input: 3x rated continuous
10x rated 30 sec., 25x rated 3 sec.,
50x rated 1 sec.,
Voltage related input: maximum 2x rated continuous
- ◆ 輸出反應時間: <math>< 250ms(0-90\%)</math>
- ◆ 輸出負載能力: <math>< 10mA</math> for voltage mode
<math>< 10V</math> for current mode
- ◆ 輸出漣波: <math>< 0.1\% FS</math>
- ◆ 歸零調整範圍: 0~ $\pm 5\% FS$
- ◆ 最大值調整範圍: 0~ $\pm 10\% FS$
- ◆ 溫度係數: 100ppm/°C (0~50°C)
- ◆ 隔離特性: Input / Output1 / Output2 / Power / Case
- ◆ 絕緣阻抗: > 100M ohm with 500V DC
- ◆ 絕緣耐壓能力: 1.5kVac/1min.(input/output1/output2/power)
1200Vdc(input/output1/output2)
- ◆ 使用環境條件: 0~60°C ; 20~90% RH (非結露)
- ◆ 存放環境條件: 0~70°C ; 20~90% RH (非結露)
- ◆ 安裝方式: DIN Rail 35mm(EN50022)

校調說明:

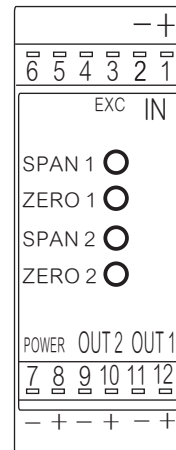

調整步驟:

1. 輸入最低訊號
使用 ZERO1
調整最低類比輸出訊號
2. 輸入最高訊號
使用 SPAN1
調整最高類比輸出訊號

外觀尺寸:

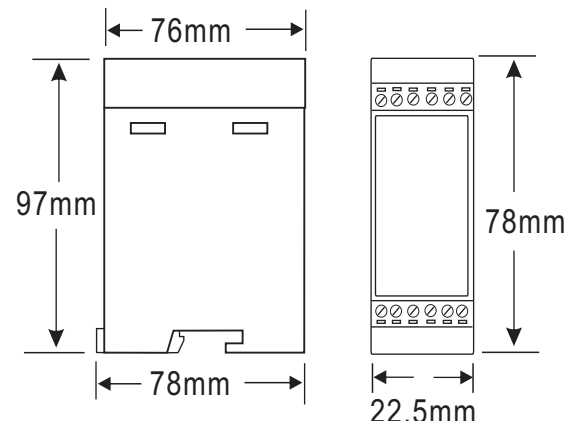

■ 配線圖：

● 電壓(V)、電流(A)

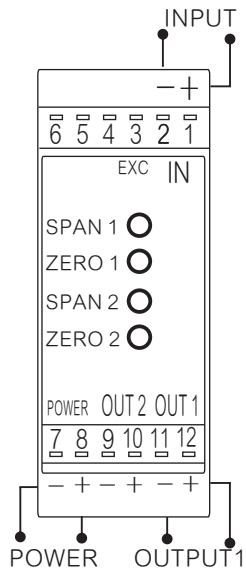

● 2、3線式傳送器

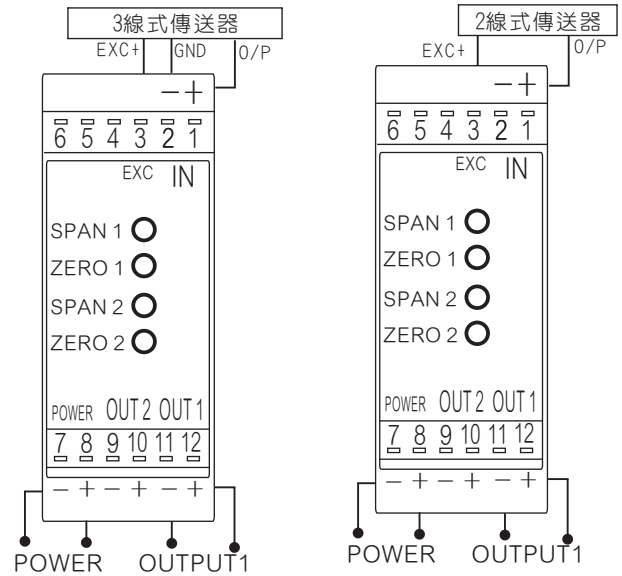

● 温度(PT-100)

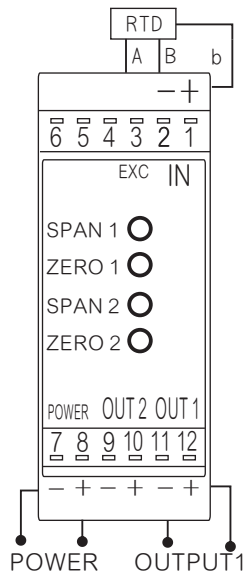

● 4線式傳送器、荷重元(Load cell)

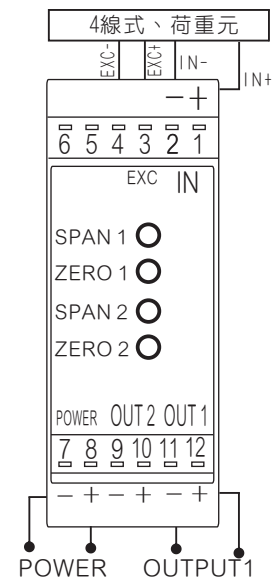

● 3線式電位計(potentiometer)

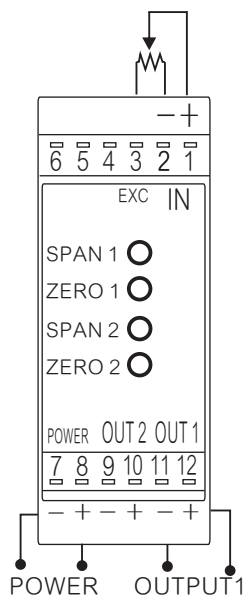

● 兩線式電阻計(resistor)

